

**Алматы** (7273)495-231  
**Ангарск** (3955)60-70-56  
**Архангельск** (8182)63-90-72  
**Астрахань** (8512)99-46-04  
**Барнаул** (3852)73-04-60  
**Белгород** (4722)40-23-64  
**Благовещенск** (4162)22-76-07  
**Брянск** (4832)59-03-52  
**Владивосток** (423)249-28-31  
**Владикавказ** (8672)28-90-48  
**Владимир** (4322)49-43-18  
**Волгоград** (844)278-03-48  
**Вологда** (8172)26-41-59  
**Воронеж** (473)204-51-73  
**Екатеринбург** (343)384-55-89

**Ижевск** (3412)26-03-58  
**Иваново** (4932)77-34-06  
**Иркутск** (395)279-98-46  
**Казань** (843)206-01-48  
**Калининград** (4012)72-03-81  
**Калуга** (4842)92-23-67  
**Кемерово** (3842)65-04-62  
**Киров** (8332)68-02-04  
**Коломна** (4966)23-41-49  
**Кострома** (4942)77-07-48  
**Краснодар** (861)203-40-90  
**Красноярск** (391)204-63-61  
**Курск** (4712)77-13-04  
**Курган** (3522)50-90-47  
**Липецк** (4742)52-20-81  
**Киргизия** (996)312-96-26-47

**Магнитогорск** (3519)55-03-13  
**Москва** (495)268-04-70  
**Мурманск** (8152)59-84-93  
**Набережные Челны** (8552)20-53-41  
**Нижний Новгород** (831)429-08-12  
**Новокузнецк** (3843)20-46-81  
**Новосибирск** (383)227-86-73  
**Ноябрьск** (3496)41-32-12  
**Новосибирск** (383)227-86-73  
**Ноябрьск** (3496)41-32-12  
**Омск** (3812)21-46-40  
**Орел** (4862)44-53-42  
**Оренбург** (3532)37-68-04  
**Пенза** (8412)22-31-16  
**Петрозаводск** (8142)55-98-37  
**Псков** (8112)59-10-37  
**Россия** (495)268-04-70

**Пермь** (342)205-81-47  
**Ростов-на-Дону** (863)308-18-15  
**Рязань** (4912)46-61-64  
**Самара** (846)206-03-16  
**Саранск** (8342)22-96-24  
**Санкт-Петербург** (812)309-46-40  
**Саратов** (845)249-38-78  
**Севастополь** (8692)22-31-93  
**Симферополь** (3652)67-13-56  
**Смоленск** (4812)29-41-54  
**Сочи** (862)225-72-31  
**Ставрополь** (8652)20-65-13  
**Сыктывкар** (8212)25-95-17  
**Сургут** (3462)77-98-35  
**Тамбов** (4752)50-40-97  
**Казахстан** (772)734-952-31

**Тверь** (4822)63-31-35  
**Тольятти** (8482)63-91-07  
**Томск** (3822)98-41-53  
**Тула** (4872)33-79-87  
**Тюмень** (3452)66-21-18  
**Улан-Удэ** (3012)59-97-51  
**Ульяновск** (8422)24-23-59  
**Уфа** (347)229-48-12  
**Хабаровск** (4212)92-98-04  
**Чебоксары** (8352)28-53-07  
**Челябинск** (351)202-03-61  
**Череповец** (8202)49-02-64  
**Чита** (3022)38-34-83  
**Якутск** (4112)23-90-97  
**Ярославль** (4852)69-52-93

<https://vln.nt-rt.ru/> || [vnx@nt-rt.ru](mailto:vnx@nt-rt.ru)

# atmoTEC pro, atmoTEC plus, turboTEC pro, turboTEC plus VU.../VUW...

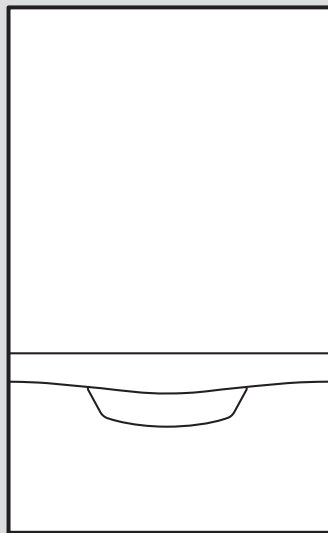

# Руководство по эксплуатации

## Содержание

<b>1</b>	<b>Безопасность</b> .....	<b>3</b>	4.7	Настройка приготовления горячей воды .....	13
1.1	Относящиеся к действию предупредительные указания .....	3	4.8	Отключение функций прибора .....	13
1.2	Использование по назначению .....	3	4.9	Вызов кодов состояния .....	14
1.3	Общие указания по технике безопасности .....	4	<b>5</b>	<b>Техническое обслуживание и уход</b> .....	<b>14</b>
<b>2</b>	<b>Указания по документации</b> .....	<b>7</b>	5.1	Техническое обслуживание .....	14
2.1	Соблюдение совместно действующей документации .....	7	5.2	Уход за изделием .....	14
2.2	Хранение документации .....	7	5.3	Считывание сообщений о техобслуживании .....	15
2.3	Действительность руководства .....	7	5.4	Обеспечение правильного давления наполнения системы отопления .....	15
<b>3</b>	<b>Описание изделия</b> .....	<b>7</b>	<b>6</b>	<b>Устранение неполадок</b> .....	<b>16</b>
3.1	Обозначение изделия .....	7	6.1	Распознавание и устранение неполадок .....	16
3.2	Конструкция изделия .....	7	<b>7</b>	<b>Вывод из эксплуатации</b> .....	<b>16</b>
3.3	Обзор элементов управления .....	8	7.1	Временный вывод изделия из эксплуатации .....	16
3.4	Дисплей изделия .....	8	7.2	Окончательный вывод изделия из эксплуатации .....	17
3.5	Данные на маркировочной табличке .....	9	<b>8</b>	<b>Переработка и утилизация</b> .....	<b>17</b>
3.6	Маркировка CE .....	10	<b>9</b>	<b>Гарантия и сервисное обслуживание</b> .....	<b>17</b>
3.7	Единый знак обращения на рынке государств-членов Евразийского экономического союза .....	10	9.1	Гарантия .....	17
3.8	Срок службы .....	10	9.2	Сервисная служба .....	17
3.9	Дата производства .....	10	<b>Приложение</b> .....	<b>18</b>	
<b>4</b>	<b>Эксплуатация</b> .....	<b>10</b>	<b>A</b>	<b>Уровень пользователя</b> .....	<b>18</b>
4.1	Концепция управления .....	10	<b>B</b>	<b>Коды состояния</b> .....	<b>19</b>
4.2	Основная индикация .....	11	<b>C</b>	<b>Устранение неисправности</b> .....	<b>20</b>
4.3	Уровни управления .....	12	<b>D</b>	<b>Устранение неполадок</b> .....	<b>20</b>
4.4	Открытие запорных устройств .....	12			
4.5	Включение изделия .....	12			
4.6	Настройка температуры в подающей линии системы отопления .....	12			

## 1 Безопасность

### 1.1 Относящиеся к действию предупредительные указания

#### Классификация относящихся к действию предупредительных указаний

Относящиеся к действию предупредительные указания классифицированы по степени возможной опасности с помощью предупредительных знаков и сигнальных слов следующим образом:

#### Предупредительные знаки и сигнальные слова



##### **Опасность!**

Непосредственная угроза жизни или опасность тяжёлых травм



##### **Опасность!**

Опасность для жизни в результате поражения электрическим током



##### **Предупреждение!**

Опасность незначительных травм



##### **Осторожно!**

Риск материального ущерба или нанесения вреда окружающей среде

### 1.2 Использование по назначению

В случае ненадлежащего использования или использования не по назначению возможна опасность для здоровья и жизни пользователя или третьих лиц, а также опасность нанесения ущерба изделию и другим материальным ценностям.

Это изделие предназначено для использования в качестве теплогенератора для замкнутых систем отопления и систем приготовления горячей воды.

Использование по назначению подразумевает:

- соблюдение прилагаемых руководств по эксплуатации изделия, а также всех прочих компонентов системы
- соблюдение всех приведенных в руководствах условий выполнения осмотров и техобслуживания.

Данным изделием могут пользоваться дети от 8 лет и старше, а также лица с ограниченными физическими, сенсорными или умственными способностями или не обладающие соответствующим опытом и знаниями, если они находятся под присмотром или были проинструктиро-

ваны относительно безопасного использования изделия и осознают опасности, которые могут возникнуть при несоблюдении определенных правил. Детям запрещено играть с изделием. Детям запрещается выполнять очистку и пользовательское техобслуживание, если они не находятся под присмотром.

Иное использование, нежели описанное в данном руководстве, или использование, выходящее за рамки описанного здесь использования, считается использованием не по назначению. Использование не по назначению считается также любое непосредственное применение в коммерческих и промышленных целях.

### **Внимание!**

Любое неправильное использование запрещено.

## **1.3 Общие указания по технике безопасности**

### **1.3.1 Опасность вследствие неправильного управления**

Неправильные действия при управлении изделием могут подвергнуть опасности вас и других людей и причинить материальный ущерб.

- ▶ Внимательно прочтите данное руководство и всю дополнительную документацию, особенно главу «Безопасность» и предупреждающие указания.
- ▶ Выполняйте только те действия, которые предписываются данным руководством по эксплуатации.

### **1.3.2 Опасность для жизни в результате утечки газа**

При наличии запаха газа в зданиях:

- ▶ Избегайте помещений с запахом газа.
- ▶ По возможности широко откройте двери и окна и создайте сквозняк.
- ▶ Не используйте открытый огонь (например, зажигалку, спички).
- ▶ Не курите.
- ▶ Не используйте электрические выключатели, штепсельные вилки, звонки, телефоны или другие переговорные устройства в здании.
- ▶ Закройте запорное устройство счетчика газа или главное запорное устройство.
- ▶ Если возможно, закройте газовый запорный кран на изделии.
- ▶ Предупредите жильцов дома криком или стуком.

- ▶ Незамедлительно покиньте здание и предотвратите проникновение в него посторонних.
- ▶ Вызовите полицию и пожарную службу, как только будете находиться за пределами здания.
- ▶ Сообщите в дежурную службу предприятия газоснабжения по телефону, который находится за пределами здания.

### **1.3.3 Опасность для жизни из-за закрытого или негерметичного дымохода**

При наличии запаха отходящих газов в зданиях:

- ▶ Откройте все двери и окна, к которым у вас имеется доступ, и образуйте сквозняк.
- ▶ Выключите изделие.
- ▶ Известите специалиста.

### **1.3.4 Опасность для жизни от взрывоопасных или воспламеняющихся веществ**

- ▶ Не используйте изделие в помещениях для хранения взрывоопасных и легко воспламеняющихся веществ (например, бензина, бумаги, красок).

### **1.3.5 Опасность для жизни вследствие модифицирования изделия или деталей рядом с ним**

- ▶ Ни в коем случае не снимайте, не шунтируйте и не блокируйте защитные устройства.
- ▶ Не выполняйте манипуляций с защитными устройствами.
- ▶ Не нарушайте целостность и не удаляйте пломбы с компонентов.
- ▶ Не предпринимайте изменения следующих элементов:
  - на изделии
  - на подводящих линиях газа, приточного воздуха, воды и электрического тока
  - система удаления отходящих газов
  - предохранительный клапан
  - сливные трубопроводы
  - строительные конструкции, которые могут повлиять на эксплуатационную безопасность изделия

### **1.3.6 Опасность отравления из-за недостаточной подачи воздуха для горения**

**Условие:** Эксплуатация с забором воздуха из помещения

- ▶ Обеспечьте достаточную подачу воздуха для горения.

### **1.3.7 Опасность травмирования и риск материального ущерба из-за неправильного выполнения или невыполнения технического обслуживания и ремонта.**

- ▶ Никогда не пытайтесь самостоятельно выполнить работы по ремонту или техническому обслуживанию изделия.
- ▶ Незамедлительно вызовите специалиста для устранения неисправностей и повреждений.
- ▶ Соблюдайте заданные межсервисные интервалы.

### **1.3.8 Риск коррозии из-за непригодного воздуха для горения и воздуха в помещении**

Аэрозоли, растворители, хлорсодержащие чистящие средства, краски, клеи, со-

единения аммиака, пыль и т. п. могут вызвать коррозионные повреждения изделия и системы дымоходов/воздуховодов.

- ▶ Постоянно следите, чтобы подаваемый воздух на горение не был загрязнен фтором, хлором, серой, пылью и т. п.
- ▶ В месте установки не должны храниться химикаты.

### **1.3.9 Риск материального ущерба из-за мороза**

- ▶ Убедитесь, что в период морозов система отопления эксплуатируется и во всех помещениях воздух достаточно прогреет.
- ▶ Если вам не удастся обеспечить эксплуатацию, попросите специалиста опорожнить систему отопления.

## 2 Указания по документации 3 Описание изделия

### 2.1 Соблюдение совместно действующей документации

- ▶ Обязательно соблюдайте все руководства по эксплуатации, прилагающиеся к компонентам системы.

### 2.2 Хранение документации

- ▶ Храните данное руководство, а также всю совместно действующую документацию для дальнейшего использования.

### 2.3 Действительность руководства

Действие настоящего руководства распространяется исключительно на:

#### Изделие - артикульный номер

Действительность: Россия И Казахстан

VUW 240/5-3 (H-RU)	0010015248
VUW 242/5-3 (H-RU)	0010015249
VUW 280/5-3 (H-RU)	0010027320
VUW 282/5-3 (H-RU)	0010027321
VU 200/5-5 (H-RU)	0010015250
VU 240/5-5 (H-RU)	0010015251
VU 280/5-5 (H-RU)	0010015252
VU 122/5-5 (H-RU)	0010015253
VU 202/5-5 (H-RU)	0010015254
VU 242/5-5 (H-RU)	0010015255
VU 282/5-5 (H-RU)	0010015256
VU 322/5-5 (H-RU)	0010020413
VU 362/5-5 (H-RU)	0010015258
VUW 200/5-5 (H-RU)	0010015259
VUW 240/5-5 (H-RU)	0010015260
VUW 280/5-5 (H-RU)	0010015261
VUW 202/5-5 (H-RU)	0010015262
VUW 242/5-5 (H-RU)	0010015263
VUW 282/5-5 (H-RU)	0010015264
VUW 322/5-5 (H-RU)	0010015265
VUW 362/5-5 (H-RU)	0010015266

### 3.1 Обозначение изделия

Действительность: Россия И Казахстан

Изделие представляет собой Газовый отопительный водогрейный котел.

### 3.2 Конструкция изделия

Действительность: atmoTEC plus ИЛИ turboTEC plus

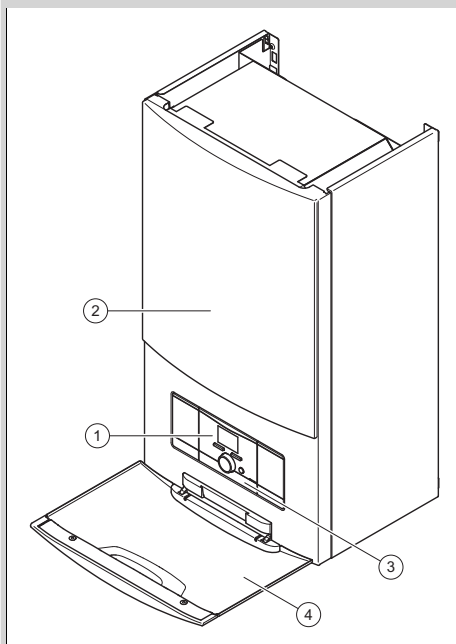

- |   |                     |   |                          |
|---|---------------------|---|--------------------------|
| 1 | Элементы управления | 3 | Серийный номер           |
| 2 | Изделие             | 4 | Передняя откидная крышка |

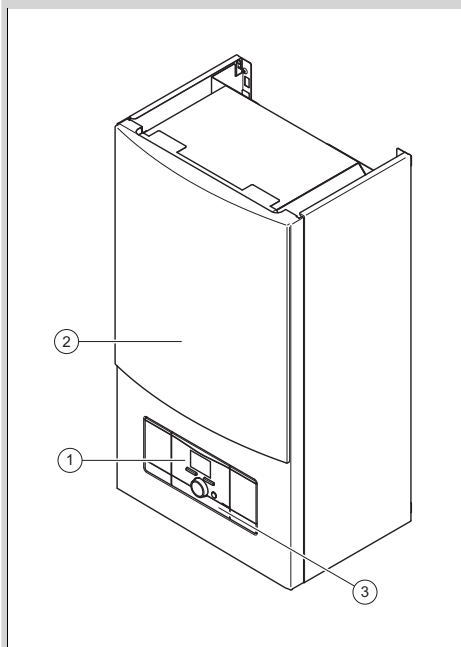

- |   |                     |   |                |
|---|---------------------|---|----------------|
| 1 | Изделие             | 3 | Серийный номер |
| 2 | Элементы управления |   |                |

### 3.3 Обзор элементов управления

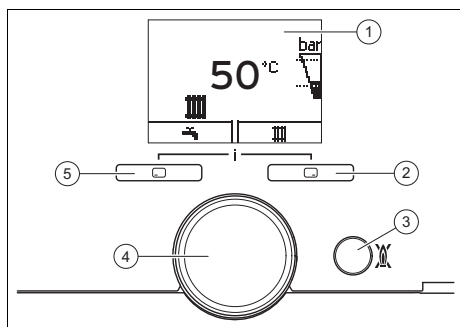

- |   |   |   |                      |
|---|---|---|----------------------|
| 1 | Дисплей   | 4 | Поворотная кнопка    |
| 2 | Правая клавиша выбора                             | 5 | Левая клавиша выбора |
| 3 | Кнопка включения и выключения/клавиша снятия сбоя |   |                      |

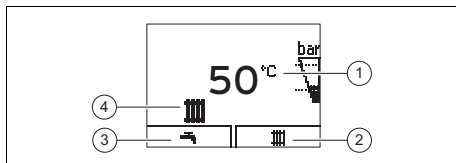

### 3.4 Дисплей изделия



- |   |  |   |   |
|---|--|---|---|
| 1 | Текущая температура подающей линии системы отопления, давление в системе, режим работы, код ошибки или дополнительная информация | 2 | Текущее назначение клавиши выбора       |
|   |  | 3 | Текущее назначение левой клавиши выбора |
|   |  | 4 | Активный режим работы                   |

Символ	Значение
	Текущий режим работы горелки: Горелка включена
	Текущая степень модуляции горелки (только <b>atmoTEC plus/ turboTEC plus</b> )
	Давление в системе: – постоянно горит: давление наполнения в допустимом диапазоне – мигает: давление наполнения вне допустимого диапазона Допустимый диапазон обозначен пунктирными линиями
	Режим отопления активен: – постоянно горит: в режиме ожидания запроса на нагрев в режиме отопления – мигает: горелка включена в режиме отопления
	Активен режим ГВС (прибор с встроенным контуром ГВС / прибор с подключенным накопителем горячей воды): – постоянно горит: горелка в режиме ожидания запроса на приготовление горячей воды – мигает: горелка включена в режиме приготовления горячей воды





Символ	Значение
	Комфортный режим активен (только <b>atmoTEC plus/turboTEC plus</b> с приготовлением горячей воды) <ul style="list-style-type: none"> <li>– горит постоянно: активен комфортный режим</li> <li>– мигает: активен комфортный режим, включена горелка</li> </ul>
	Требуется техобслуживание Информация к сообщению о техобслуживании на <b>Live монитор plus</b> (только <b>atmoTEC plus/turboTEC plus</b> )
	Летний режим активен Режим отопления выключен
	Время блокировки горелки активно: Для предотвращения частого включения и выключения (увеличивает срок службы изделия)
 f.XX	Ошибка в изделии: Появляется вместо основной индикации, пояснительная текстовая индикация (при необх.)
<b>OFF</b>	Режим ожидания

### 3.5 Данные на маркировочной табличке

Маркировочная табличка устанавливается на заводе на нижней стороне изделия.

Данные на маркировочной табличке	Значение
	Читайте руководство!
<b>atmoTEC/turboTEC</b>	Торговое название
VU (VUW)	VU = отопительный аппарат VUW = комбинированный аппарат
12, 18, 20, 24, 25, 28, 32, 36	Мощность аппарата
0, 2	0 = изделие без вентилятора 2 = изделие с вентилятором

Данные на маркировочной табличке	Значение
/5	Поколение аппаратов
-3 = pro, -5 = plus	Тип аппарата
H	Вид газа
например RU (BE, SEE-EU, CZ, HU, PL, FR, IT, SEE-INT, TR, UA, VE-AR, VE-RU, VE-EU, VE-IR)	Регион поставки
V	Сетевое напряжение
Vt	Потребляемая мощность
IP	Тип защиты/класс защиты
Гц	Частота тока в сети
Кат. (напр. II <sub>2НЗР</sub> )	Категория прибора
Тип	Допустимые типы газовых аппаратов
например, 2H, G20 - 13 мбар (1,3 кПа)	Заводской тип газа и давление газа на входе
нед./гггг (например, 11/2015)	Дата производства: неделя/год
PMW	Допустимое общее избыточное давление в контуре ГВС
PMS	Допустимое общее избыточное давление в режиме отопления
P	Диапазон номинальной тепловой мощности
Q	Диапазон тепловой нагрузки
D	Номинальный объем отбора, горячая вода
T <sub>макс.</sub>	Макс. температура теплоносителя в подающей линии
NOx	класс NOx (выбросы оксида азота)
	Режим отопления
	Приготовление горячей воды

Данные на маркировочной табличке	Значение
	Код Data Matrix/штрихкод содержит в себе серийный номер. Цифры с 7-й по 16-ю образуют артикульный номер.

### 3.6 Маркировка CE



Маркировка CE документально подтверждает соответствие характеристик изделий, указанных в заявлении о соответствии, основным требованиям соответствующих директив.

С заявлением о соответствии можно ознакомиться у изготовителя.

### 3.7 Единый знак обращения на рынке государств-членов Евразийского экономического союза



Маркировка изделия единым знаком обращения на рынке государств-членов Евразийского экономического союза подтверждает соответствие изделия требованиям всех технических регламентов Евразийского экономического союза и всех представленных в нём стран.

### 3.8 Срок службы

**Действительность:** Казахстан ИЛИ Россия

При условии соблюдения предписаний относительно транспортировки, хранения, монтажа и эксплуатации, ожидаемый срок службы изделия составляет 10 лет.

### 3.9 Дата производства

**Действительность:** Казахстан ИЛИ Россия





Дата производства (неделя, год) указаны в серийном номере на маркировочной табличке:

- третий и четвёртый знак серийного номера указывают год производства (двухзначный).
- пятый и шестой знак серийного номера указывают неделю производства (от 01 до 52).



## 4 Эксплуатация

### 4.1 Концепция управления

Элемент управления	Значение
<input type="checkbox"/>	<ul style="list-style-type: none"> <li>– Настройка температуры горячей воды</li> <li>– Отмена активации режима эксплуатации</li> <li>– Отмена изменения настраиваемого значения</li> <li>– Переход на уровень выбора выше</li> </ul>

Элемент управления	Значение
	<ul style="list-style-type: none"> <li>– Настройка температуры в подающей линии системы отопления</li> <li>– Считывание давления в системе</li> <li>– Активация комфортного режима (только <b>atmoTEC plus/ turboTEC plus</b>)</li> <li>– Активация режима эксплуатации</li> <li>– Подтверждение настраиваемого значения</li> <li>– Переход на уровень выбора ниже</li> </ul>
Одно-временно  + 	Вызов меню
Поворотная кнопка	<ul style="list-style-type: none"> <li>– Уменьшение или увеличение настраиваемого значения</li> <li>– Прокрутка записей меню</li> </ul>
	Кнопка включения и выключения/клавиша снятия сбоя

Клавиши выбора имеют функцию программной клавиши, то есть функцию можно менять.

Если, например, в „Основной индикации” нажать левую клавишу выбора , то текущая функция изменится с  (Температура горячей воды) на **Назад** ().

Настраиваемые значения отображаются мигающими символами.

Изменение значения необходимо всегда подтверждать. Только после этого новую настройку можно сохранить.

Подсветка дисплея включается, если вы включите изделие или нажмете кнопку.

Если в течение одной минуты вы не будете нажимать никакие кнопки, подсветка дисплея погаснет.

Действительность: atmoTEC plus ИЛИ turboTEC plus

Выделенный пункт меню отображается на дисплее светлым шрифтом на темном фоне.

#### 4.1.1 Области дисплея Уровни выбора

Действительность: atmoTEC plus ИЛИ turboTEC plus

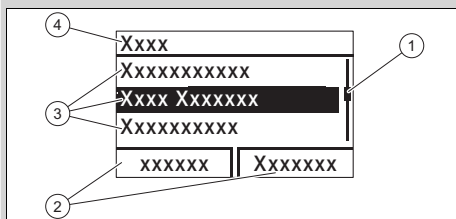

- |   |  |   |   |
|---|--|---|---|
| 1 | Линия прокрутки (при наличии более трех перечисляемых пунктов) | 2 | Текущие функции правой и левой клавиш выбора (функции программных клавиш) |
|   |  | 3 | Пункты уровня выбора  |
|   |  | 4 | Текущая функция или уровень выбора  |

#### 4.2 Основная индикация

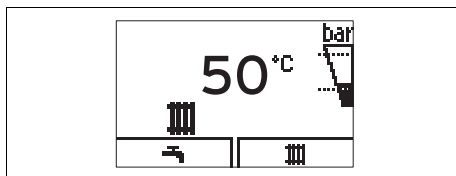

Основная индикация отображает текущее состояние изделия. При нажатии клавиши на дисплее будет показана активированная функция.

Если вы нажмете клавишу  или в течение более 15 минут не будете нажимать никаких клавиш, тогда вы вернетесь к основной индикации.

Если возникает сообщение об ошибке, основная индикация переходит к сообщению об ошибке.

Доступность функции к использованию зависит от того, подключен ли к изделию регулятор.

### 4.3 Уровни управления

Изделие имеет два уровня управления:

- Уровень пользователя отображает важную информацию и предоставляет возможности настройки, не требующие специальных знаний.
- Уровнем специалиста допускается пользоваться только обладая специальными знаниями и поэтому он защищен кодом.

Уровень пользователя – обзор (**Действительность:** atmоTEC plus ИЛИ turboTEC plus). (→ страница 18)

Уровень пользователя – обзор (**Действительность:** atmоTEC pro ИЛИ turboTEC pro). (→ страница 18)

### 4.4 Открытие запорных устройств

1. Попросите специалиста, установившего изделие, объяснить вам расположение запорных устройств и порядок обращения с ними.
2. Откройте установленный монтажным предприятием газовый запорный кран.
3. Откройте газовый запорный кран на изделии.
4. Откройте сервисные краны в подающей и обратной линии системы отопления.

**Действительность:** Изделие с встроенным приготовлением горячей воды ИЛИ Изделие с подключаемым накопителем горячей воды

- ▶ Откройте запорный вентиль холодной воды.

### 4.5 Включение изделия

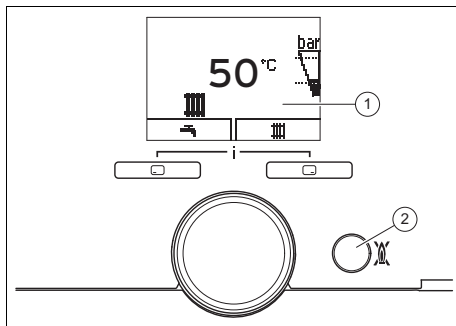

- ▶ Нажмите кнопку включения/выключения (2)..
  - ◁ На дисплее (1), отображается основная индикация.

### 4.6 Настройка температуры в подающей линии системы отопления

1. Нажмите  (III).
  - ◁ На дисплее появится температура подающей линии системы отопления.

**Условие:** Регулятор не подключен

- ▶ Настройте желаемую температуру подающей линии системы отопления.
- ▶ Нажмите , чтобы подтвердить настройку.

**Условие:** Регулятор подключен

- ▶ Настройте на изделии максимально возможную температуру подающей линии системы отопления.
- ▶ Нажмите , чтобы подтвердить настройку.
- ▶ Настройте на регуляторе нужную температуру подающей линии системы отопления (→ Руководство по эксплуатации регулятора).

## 4.7 Настройка приготовления горячей воды

### 4.7.1 Настройка температуры горячей воды

**Действительность:** Изделие с встроенным приготовлением горячей воды ИЛИ Изделие с подключаемым накопителем горячей воды



#### **Опасность!** **Опасность для жизни из-за легионелл!**

Легионеллы развиваются при температуре ниже 60 °С.

- ▶ Узнайте у специалиста о принятых мерах по защите от легионелл в вашей системе.
- ▶ Не настраивайте без консультации со специалистом температуру воды ниже 60 °С.

1. Нажмите ().
  - ◁ На дисплее мигающими символами выводится настроенная температура горячей воды.

**Условие:** Регулятор не подключен

- ▶ С помощью вращающейся ручки настройте желаемую температуру горячей воды.
- ▶ Нажмите , чтобы подтвердить настройку.

**Условие:** Регулятор подключен

- ▶ С помощью вращающейся ручки настройте максимально возможную температуру горячей воды на изделии.
- ▶ Нажмите , чтобы подтвердить настройку.
- ▶ Настройте на регуляторе нужную температуру горячей воды (→ Руководство по эксплуатации регулятора).

### 4.7.2 Включение комфортного режима

**Действительность:** atmoTEC plus И Изделие с встроенным приготовлением горячей воды ИЛИ turboTEC plus И Изделие с встроенным приготовлением горячей воды

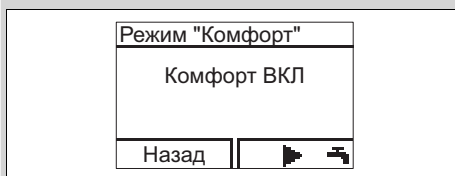

1. Нажмите ().
2. Нажмите ( ).
- ◁ На дисплее будет мигать **Комфорт ВКЛ** или **Комфорт ВЫКЛ**.
3. Поворачивайте поворотную кнопку, чтобы активировать или деактивировать комфортный режим.
4. Подтвердите изменение с помощью .
- ◁ Если вы активировали комфортный режим, на основной индикации появится символ .
- ◁ Если вы деактивировали комфортный режим, на основной индикации погаснет символ .

## 4.8 Отключение функций прибора

### 4.8.1 Выключение режима отопления (летний режим)

**Условие:** Регулятор не подключен



- ▶ Нажмите ().
- ◁ На дисплее появится значение температуры теплоносителя в подающей линии системы отопления.

**Действительность:** atmoTEC plus ИЛИ turboTEC plus

- ▶ С помощью поворотной кнопки настройте температуру подающей линии системы отопления на **Отопление ВЫКЛ**.



**Действительность:** atmoTEC pro ИЛИ turboTEC pro

- ▶ С помощью поворотной кнопки настройте температуру подающей линии системы отопления на **off**.

1. Нажмите , чтобы подтвердить настройку.
  - ◁ Режим отопления выключен.
  - ◁ На дисплее появляется символ .
  - ◁ Функция защиты изделия от замерзания остается активной.

#### 4.8.2 Выключение системы приготовления горячей воды

**Действительность:** Изделие с подключенным накопителем горячей воды

1. Нажмите  ()
  - ◁ На дисплей мигающими символами выводится настроенная температура горячей воды.

**Действительность:** atmoTEC plus ИЛИ turboTEC plus



- ▶ С помощью поворотной кнопки настройте температуру горячей воды на **Загр. бойлера ВЫКЛ.**

**Действительность:** atmoTEC pro ИЛИ turboTEC pro



- ▶ С помощью поворотной кнопки настройте температуру горячей воды на **off**.
2. Нажмите , чтобы подтвердить настройку.
    - ◁ Приготовление горячей воды выключено.
    - ◁ Функция защиты накопителя горячей воды от замерзания остается активной.

## 4.9 Вызов кодов состояния

**Действительность:** atmoTEC plus ИЛИ turboTEC plus

- ▶ Нажмите одновременно  и 
  - ◁ Будет вызвано меню.
- ▶ Перейдите к пункту меню **Live монитор** и нажмите 
  - Коды состояния (→ страница 19)
  - ◁ На дисплее будет отображаться текущее рабочее состояние (код состояния).

**Действительность:** atmoTEC pro ИЛИ turboTEC pro

- ▶ Нажмите одновременно  и 
  - Коды состояния (→ страница 19)
  - ◁ Будет вызвано меню.
  - ◁ На дисплее будет отображаться текущее рабочее состояние (код состояния).

## 5 Техническое обслуживание и уход

### 5.1 Техническое обслуживание

Условием постоянной эксплуатационной готовности и безопасности, надежности и длительного срока службы изделия является ежегодный осмотр и техническое обслуживание изделия специалистом раз в два года. В зависимости от результатов осмотра может стать необходимым более раннее проведение технического обслуживания.

### 5.2 Уход за изделием

- ▶ Очищайте облицовку влажной тряпкой с небольшим количеством мыла.
- ▶ Не используйте аэрозоли, абразивные средства, моющие средства, содержащие растворители или хлор чистящие средства.

## 5.3 Считывание сообщений о техобслуживании

Если на дисплее отображается символ , это означает, что необходимо выполнить техническое обслуживание изделия. Изделие не находится в режиме ошибки, а продолжает работать.

- ▶ Обратитесь по этому поводу к специалисту.
- ▶ Если одновременно с этим мигает показатель давления воды, долейте воду в систему отопления (→ страница 15).

## 5.4 Обеспечение правильного давления наполнения системы отопления

### 5.4.1 Проверка давления в системе



#### Примечание

Изделие оснащено датчиком давления и цифровой индикацией давления.

Если давление в системе будет ниже требуемого, то на дисплее будет мигать индикация давления и через минуту появится также символ . Если потеря давления не прекращается (ниже 0,03 МПа (0,3 бар)), то изделие переключается в режим неполадки. Если система отопления обслуживает несколько этажей, то может потребоваться более высокое давление в системе. Чтобы выяснить это, обратитесь к вашему специалисту.

1. Нажмите дважды 
  - ◁ На дисплее будет показано текущее давление в системе, а также допустимый диапазон давления.
2. Проверьте на дисплее давление в системе.

#### Результат 1:

Давление в системе: 0,08  
... 0,2 МПа (0,80 ... 2,0 бар).

Давление в системе находится в установленном диапазоне давления.

#### Результат 2:

Давление в системе: < 0,08 МПа (< 0,80 бар).

- ▶ Наполните систему отопления.
  - (→ страница 15)
  - ◁ Если достигнут достаточный диапазон давления, то индикация погаснет через 20 секунд.

### 5.4.2 Наполнение системы отопления



#### Осторожно!

**Вероятность материального ущерба из-за греющей воды с высоким содержанием извести или загрязненной сильными коррозионными веществами или химикатами!**

Водопроводная вода несоответствующего качества повреждает уплотнения и мембраны и забивает узлы изделия и системы отопления, через которые протекает.

- ▶ Наполняйте систему отопления только греющей водой надлежащего качества.
- ▶ В случае сомнений по этому вопросу обратитесь к специалисту.



#### Примечание

Специалист отвечает за первое наполнение.

**Действительность:** Прибор с устройством заполнения

- ▶ Откройте все регулировочные вентили радиатора (термостатические вентили) системы отопления.
- ▶ Медленно откройте устройство для наполнения и заливайте воду до тех пор, пока не будет достигнуто требуемое давление в системе.
- ▶ Удалите воздух из всех радиаторов.
- ▶ Проверьте на дисплее давление в системе. (→ страница 15)
- ▶ При необходимости долейте воду.
- ▶ Перекройте устройство для наполнения.

**Действительность:** Прибор без устройства заполнения

- ▶ Соедините кран заполнения с водопроводом холодной воды, как вам объяснил специалист.
- ▶ Откройте все регулировочные вентили радиатора (термостатические вентили) системы отопления.
- ▶ Откройте водопровод холодной воды.
- ▶ Медленно откройте кран заполнения и заливайте воду до тех пор, пока не будет достигнуто требуемое давление в системе.
- ▶ Закройте водопровод холодной воды.
- ▶ Удалите воздух из всех радиаторов.
- ▶ Проверьте на дисплее давление в системе. (→ страница 15)
- ▶ При необходимости долейте воду.
- ▶ Перекройте кран заполнения.
- ▶ Отсоедините кран заполнения от водопровода холодной воды.

## 6 Устранение неполадок

### 6.1 Распознавание и устранение неполадок

- ▶ При появлении неполадок или сообщений об ошибках (**F.XX**) выполните действия, описанные в таблице в приложении.  
Устранение неисправности (→ страница 20)  
Устранение неполадок (→ страница 20)
- ▶ Если изделие работает неисправно, обратитесь к специалисту.

## 7 Вывод из эксплуатации

### 7.1 Временный вывод изделия из эксплуатации



#### Примечание

Чтобы обеспечивалась функция защиты от замерзания, не отсоединяйте изделие от электропитания.

1. Временный вывод изделия из эксплуатации выполняйте только тогда, когда не ожидается мороза.
2. Нажмите кнопку включения/выключения.  
< Дисплей гаснет.
3. При выводе из эксплуатации на длительное время (например, отпуск) перекройте газовый запорный кран, а на комбинированных изделиях еще и запорный вентиль холодной воды.



## 7.2 Окончательный вывод изделия из эксплуатации

- ▶ Поручите специалисту окончательно вывести изделие из эксплуатации.

## 8 Переработка и утилизация

- ▶ Утилизацию транспортировочной упаковки предоставьте специалисту, установившему изделие.



■ Если изделие маркировано этим знаком:

- ▶ В этом случае не утилизируйте изделие вместе с бытовыми отходами.
- ▶ Вместо этого сдайте изделие в пункт приёма старой бытовой техники или электроники.



■ Если в изделии есть элементы питания, маркированные этим знаком, то они могут содержать вредные для здоровья и окружающей среды вещества.

- ▶ В этом случае утилизируйте элементы питания в пункте приёма использованных элементов питания.

## 9 Гарантия и сервисное обслуживание

### 9.1 Гарантия

**Действительность:** Казахстан

Информацию по гарантии производителя вы можете получить, обратившись по контактному адресу, указанному на последней странице.

**Действительность:** Россия

Действующие условия гарантии завода-изготовителя Вы найдёте в приложении к Вашему аппарату паспорте изделия.

# Приложение

## A Уровень пользователя

Действительность: atmoTEC plus ИЛИ turboTEC plus

Уровень настроек	Значения		Единица измерения	Величина шага, выбор	Заводские настройки
	мин.	макс.			
Основная индикация →					
Темпер. под. линии	30	80	°C		60
Температура ГВС	35	65	°C	(только изделие с приготовлением горячей воды или подключенным накопителем горячей воды)	55
Меню → Давление воды →					
Давление воды	Текущее значение		бар		
Меню → Live монитор →					
Состояние	Текущее значение				
Меню → Информация →					
Контактные данные	Телефон				
Серийный номер	Постоянное значение				
Контраст дисплея	15	40		1	25
Меню → Сброс врем. блокир. →					
Сброс врем. блокир.	Текущее значение		мин		

Действительность: atmoTEC pro ИЛИ turboTEC pro

Уровень настроек	Значения		Единица измерения	Величина шага, выбор	Заводские настройки
	мин.	макс.			
Основная индикация →					
Температура в подающей линии системы отопления	30	80	°C		60
Температура горячей воды	35	65	°C	(только изделие со встроенным приготовлением горячей воды или подключенным накопителем горячей воды)	55

Уровень настроек	Значения		Единица измерения	Величина шага, выбор	Заводские настройки
	мин.	макс.			
Меню →					
Код состояния	Текущее значение				

## В Коды состояния

Код	Значение
S.00	Система отопления не получает запрос теплоты. Горелка выключена.
S.01	Запуск вентилятора для режима отопления активирован.
S.02	Предварительный запуск насоса для режима отопления активирован.
S.03	Функция розжига для режима отопления активирована.
S.04	Горелка для режима отопления активирована.
S.06	Выбег вентилятора для режима отопления активирован.
S.07	Выбег насоса для режима отопления активирован.
S.08	Время блокировки для режима отопления активировано.
S.10	Запрос горячей воды активирован.
S.11	Запуск вентилятора для режима приготовления горячей воды активирован.
S.13	Функция розжига для режима приготовления горячей воды активирована.
S.14	Горелка для режима приготовления горячей воды активирована.
S.15	Выбег насоса/вентилятора для режима приготовления горячей воды активирован.
S.16	Выбег вентилятора для режима приготовления горячей воды активирован.
S.17	Выбег насоса для режима приготовления горячей воды активирован.
S.20	Запрос горячей воды активирован.
S.21	Запуск вентилятора для режима приготовления горячей воды активирован.
S.22	Предварительный запуск насоса для режима приготовления горячей воды активирован.
S.23	Функция розжига для режима приготовления горячей воды активирована.
S.24	Горелка для режима приготовления горячей воды активирована.
S.25	Выбег насоса/вентилятора для режима приготовления горячей воды активирован.
S.26	Выбег вентилятора для режима приготовления горячей воды активирован.
S.27	Выбег насоса для режима приготовления горячей воды активирован.

Код	Значение
S.28	Время блокировки горелки для режима приготовления горячей воды активирована.
S.30	Комнатный термостат блокирует режим отопления.
S.31	Летний режим активирован или регулятор eBUS блокирует режим отопления.
S.34	Функция защиты от замерзания активирована.

## C Устранение неисправности

Код/Значение	Возможная причина	Мероприятие
<b>F.22</b> Слишком низкое давление в системе	Давление в системе слишком низкое. Недостаток воды в системе отопления.	▶ Наполните систему отопления. (→ страница 15)
<b>F.28</b> Не удается выполнить розжиг	После двух неудачных попыток розжига прибор переключается в режим неполадки.	1. Проверьте, открыт ли газовый запорный кран. 2. Нажмите и удерживайте клавишу снятия сбоя в течение одной секунды. – Попытки снятия сбоя: ≤ 3 3. Если устранить сбой розжига попыткой снятия сбоя не удалось, обратитесь к специалисту.
<b>Действительность:</b> изделие с вентилятором <b>F.33</b> Ошибка реле давления	Неисправно реле давления.	▶ Поручите специалисту устранить неполадку.
	Заблокирована труба отходящих газов.	▶ Поручите специалисту устранить неполадку.
	Неисправен вентилятор.	▶ Поручите специалисту устранить неполадку.
<b>Действительность:</b> Изделие без вентилятора <b>F.36</b> Неполадка в системе воздухоподвод/дымоходов	Заблокирована труба отходящих газов.	▶ Поручите специалисту устранить неполадку.

## D Устранение неполадок

Неисправность	Возможная причина	Мероприятие
прибор не запускается (горячая вода отсутствует, система отопления остается холодной)	Установленный монтажным предприятием газовый запорный кран и/или газовый запорный кран на изделии закрыт.	▶ Откройте оба газовых запорных крана.
	Запорный вентиль холодной воды закрыт.	▶ Откройте запорный вентиль холодной воды.

Неисправность	Возможная причина	Мероприятие
прибор не запускается (горячая вода отсутствует, система отопления остается холодной)	Электропитание в здании прервано.	▶ Проверьте предохранитель в здании. Изделие будет автоматически включено при восстановлении электропитания.
	Изделие выключено.	▶ Включите изделие. (→ страница 12)
	Настроена слишком низкая температура в подающей линии системы отопления/температура горячей воды и/или активирована настройка <b>Отопление ВЫКЛ</b> или. <b>off</b> .	1. Настройте температуру в подающей линии системы отопления. (→ страница 12) 2. Настройте температуру горячей воды. ( <b>Действительность:</b> Изделие с встроенным приготовлением горячей воды ИЛИ Изделие с подключенным накопителем горячей воды). (→ страница 13)
	В системе отопления присутствует воздух.	▶ Поручите специалисту удалить воздух из системы отопления.
Приготовление горячей воды работает нормально; отопление не работает	Внешний регулятор настроен неправильно.	▶ Правильно настройте внешний регулятор (→Руководство по эксплуатации регулятора).

Алматы (7273)495-231  
Ангарск (3955)60-70-56  
Архангельск (8182)63-90-72  
Астрахань (8512)99-46-04  
Барнаул (3852)73-04-60  
Белгород (4722)40-23-64  
Благовещенск (4162)22-76-07  
Брянск (4832)59-03-52  
Владивосток (423)249-28-31  
Владикавказ (8672)28-90-48  
Владимир (4922)49-43-18  
Волгоград (844)278-03-48  
Вологда (8172)26-41-59  
Воронеж (473)204-51-73  
Екатеринбург (343)384-55-89

Ижевск (3412)26-03-58  
Иваново (4932)77-34-06  
Иркутск (395)279-98-46  
Казань (843)206-01-48  
Калининград (4012)72-03-81  
Калуга (4842)92-23-67  
Кемерово (3842)65-04-62  
Киров (8332)68-02-04  
Колыма (4866)23-41-49  
Кострома (4942)77-07-48  
Краснодар (861)203-40-90  
Курск (4712)77-13-04  
Курган (3522)50-90-47  
Липецк (4742)52-20-81  
Киргизия (996)312-96-26-47

Магнитогорск (3519)55-03-13  
Москва (495)268-04-70  
Мурманск (8152)59-64-93  
Набережные Челны (8552)20-53-41  
Нижний Новгород (831)429-08-12  
Новокузнецк (3843)20-46-81  
Новыйбурск (3496)41-32-12  
Новосибирск (383)227-86-73  
Новыйбурск (3496)41-32-12  
Омск (3812)21-46-40  
Орел (4862)44-53-42  
Оренбург (3532)37-68-04  
Пенза (8412)22-31-16  
Петрозаводск (8142)55-98-37  
Псков (8112)59-10-37  
Россия (495)268-04-70

Пермь (342)205-81-47  
Ростов-на-Дону (863)308-18-15  
Рязань (4912)46-61-64  
Самара (846)206-03-16  
Саранск (8342)22-96-24  
Санкт-Петербург (812)309-46-40  
Саратов (845)249-38-78  
Севастополь (8692)22-31-93  
Симферополь (3652)67-13-56  
Смоленск (4812)29-41-54  
Сочи (862)225-72-31  
Ставрополь (8652)20-65-13  
Сыктывкар (8212)25-95-17  
Сургут (3462)77-98-35  
Тамбов (4752)50-40-97  
Казахстан (772)734-952-31

Тверь (4822)63-31-35  
Тольятти (8482)63-91-07  
Томск (3822)98-41-53  
Тула (4872)33-79-87  
Тюмень (3452)66-21-18  
Улан-Удэ (3012)59-97-51  
Ульяновск (8422)24-23-59  
Уфа (347)229-48-12  
Хабаровск (4212)92-98-04  
Чебоксары (8352)28-53-07  
Челябинск (351)202-03-61  
Череповец (8202)49-02-64  
Чита (3022)38-34-83  
Якутск (4112)23-90-97  
Ярославль (4852)69-52-93